

ELIDENS DTG (E) 130-35 A 115 EcoNOxPlus

CALDAIE A GAS A CONDENSAZIONE

- DTG E 130-35 EcoNOxPlus: caldaia da 8,9 a 35 kW, completamente accessoriata, per riscaldamento
- DTG 130-35 a 115 EcoNOxPlus: gamma di caldaie da 8,9 a 114 kW, per riscaldamento
- DTG E 1300-35 EcoNOxPlus/BA 150: caldaia completamente accessoriata, da 8,9 a 35 kW per riscaldamento e acqua calda sanitaria
- DTG 1300-35 EcoNOxPlus/BA 150: caldaia da 8,9 a 35 kW per riscaldamento e acqua calda sanitaria



DTG (E) 130-35, 45, 65 EcoNOxPlus

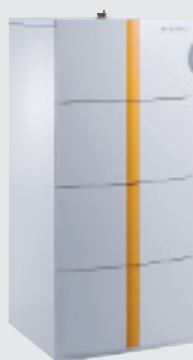

DTG 130-90 e 115 EcoNOxPlus



DTG (E) 1300-35 EcoNOxPlus/BA 150



DTG (E) 130 EcoNOxPlus:
riscaldamento



DTG (E) 1300 EcoNOxPlus:
riscaldamento + acqua
calda sanitaria



Condensazione



Metano
Propano



N° d'identificazione CE:
0063BS3826



Tutte le caldaie sono dotate di serie del pannello di comando DIEMATIC 3, che consente di gestire e regolare un circuito diretto, un circuito di acqua calda sanitaria e uno o due circuiti con valvola miscelatrice.

Le caldaie DTG E 130/1300... sono dotate di serie di un vaso d'espansione da 14 l, di una pompa di riscaldamento a portata variabile in classe A, di scarichi automatici e di una valvola di sicurezza.

Per i modelli "riscaldamento", il collegamento di un bollitore di acqua calda sanitaria indipendente BP/BL... sarà eseguito tramite kit specifici opzionali. Sono possibili diverse configurazioni di collegamento aria/fumi: le soluzioni da noi proposte consentono il collegamento mediante camera stagna orizzontale o verticale, su una canna fumaria oppure con sdoppiatore.

CONDIZIONI DI UTILIZZO

Caldaia:

Pressione mass. d'esercizio: 4 bar
Temperatura mass. d'esercizio: 90°C
Alimentazione: 230 V/50 Hz
Indice di protezione: IP21

Bollitore di acqua calda sanitaria (DTG (E) 1300-...):

Pressione mass. d'esercizio: 10 bar
Temperatura. a.c.s. regolabile da 10 a 80°C

OMOLOGAZIONE

B_{23x}, C_{13x}, C_{33x}, C₅₃, C_{63x}, C_{83x}, C_{93x}

CATEGORIA GAS

DTG (E) 130/1300 EcoNOxPlus: II_{2H3P}

PRESENTAZIONE DELLA GAMMA

Le caldaie a gas a condensazione DTG (E) da 130-35 a 115 sono caldaie di media e grande potenza che presentano una nuova estetica con stile modulare e finiture curate.

PRESTAZIONI ELEVATE:

- Rendimento stagionale annuale fino al 110 % a 40/30°C
- Emissioni ridotte di agenti inquinanti:

DTG (E) 130-... EcoNOxPlus	NOx (mg/kWh)	CO (mg/kWh)
DTG (E) 130-35...	< 37	21*
DTG 130-45...	37	21*
DTG 130-65...	32	21*
DTG 130-90...	45	20*
DTG 130-115...	46	31**

- Classe NOx : 5 secondo EN 483 (DTG 130-45/65)
EN 15420 (DTG 130-90/115)

* secondo DIN 4702 Teil 8

** secondo EN 297A3

PUNTI DI FORZA:



- Scambiatore di calore compatto monoblocco in lega alluminio/silicio a superficie di scambio estesa e a ridotta perdita di carico, presenta una notevole resistenza alla corrosione e non richiede una portata minima. Risulta accessibile anteriormente per facilitarne la manutenzione.
- Bruciatore a premiscelazione in inox con superfici in fibre metalliche intrecciate, con possibilità di modulazione della potenza da 18 al 100% per adattarsi perfettamente alle

necessità, dotato di silenziatore sull'aspirazione dell'aria. Emissioni ridotte di CO e NOx consentono il massimo rispetto dell'ambiente.

Funzionamento di serie a gas metano e a propano senza kit di conversione per DTG (E) 130-35/45/65/90, kit fornito per DTG 130-115 (opzione).

- Pannello di comando DIEMATIC 3 con sportello di accesso ad apertura reversibile, con regolazione adatta a tutti i tipi di installazione, compresi i più complessi (possibilità di funzionamento in cascata da 2 a 10 caldaie) per il massimo comfort e una grande facilità d'uso (vedere pagina 6).
- Caldaia DTG E 130-35 completamente accessoriata: vaso d'espansione da 14 l, pompa di riscaldamento a portata variabile in classe A, scarico automatico e valvola di sicurezza.
- Svariate opzioni che agevolano al massimo l'installazione di questo tipo di caldaie:
 - kit di collegamento idraulico con rubinetti di mandata/ritorno e rubinetto gas (e, per le versioni non equipaggiate, valvola di sicurezza e rubinetto di riempimento).
 - DTG... 130-35... :disponibilità di moduli idraulici per circuiti di riscaldamento, tra cui per DTG E 130-... 1 kit per circuito miscelato integrabile nella caldaia.
 - pompa di riscaldamento o pompa primaria, compensatore idraulico, sistema di neutralizzazione dei condensati, ecc...
 - valvola deviatrice per il collegamento di un bollitore acqua calda sanitaria alle versioni "riscaldamento".
 - kit di collegamento caldaia/bollitore BP/BL specifici.
- Possibilità di collegamento aria/fumi tramite camera stagna orizzontale, verticale, sdoppiatore o su canna fumaria (vedere pagina 15).

I MODELLI PROPOSTI

Caldaia	Versione	Modello	Potenza kW
 <p>DTG 130_Q0001</p> <p>Per riscaldamento (possibilità di collegare un bollitore acqua calda sanitaria indipendente)</p>	Equipaggiata	DTG E 130-35 EcoNOxPlus	da 8,9 a 35
	Non equipaggiata	DTG 130-35 EcoNOxPlus	da 8,9 a 35
		DTG 130-45 EcoNOxPlus	da 8,9 a 43
		DTG 130-65 EcoNOxPlus	da 13,3 a 65
		DTG 130-90 EcoNOxPlus	da 15,8 a 90
DTG 130-115 EcoNOxPlus	da 18,4 a 114		
 <p>DTG 130_Q0002</p> <p>Per riscaldamento e produzione acqua calda sanitaria tramite bollitore BA 150 posizionato a destra o a sinistra della caldaia (kit di collegamento caldaia/bollitore fornito)</p>	Equipaggiata	DTG E 1300-35/BA 150 EcoNOxPlus	da 8,9 a 35
	Non equipaggiata	DTG 1300-35/BA 150 EcoNOxPlus	da 8,9 a 35

CARATTERISTICHE TECNICHE DELLE CALDAIE

DESCRIZIONE DTG E 130-35 EcoNOxPLUS

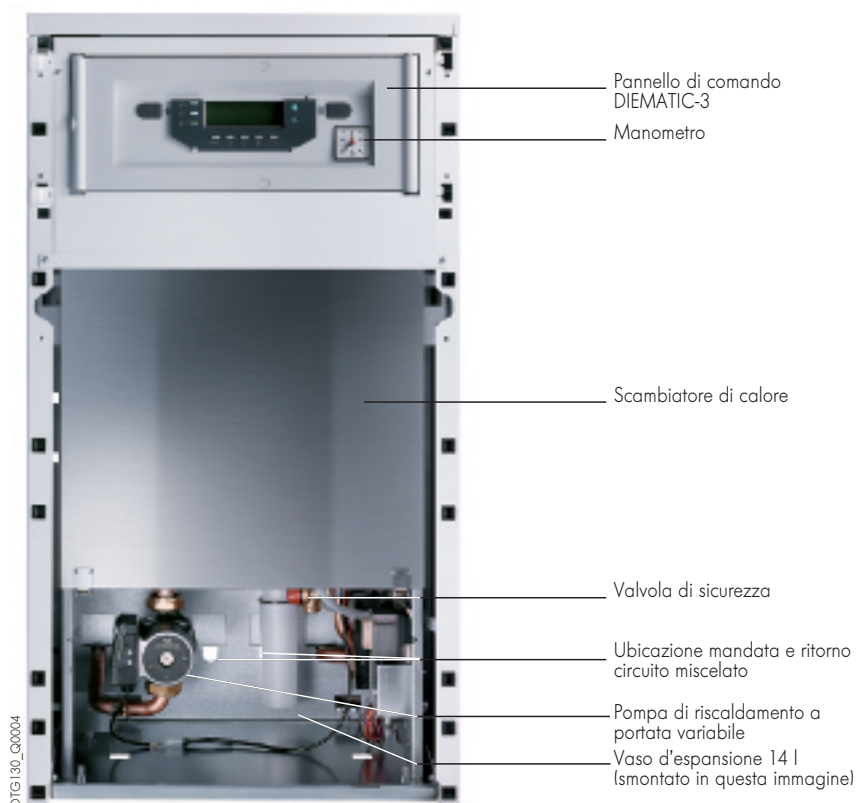

Particolari dello scambiatore di calore in lega alluminio/silicio

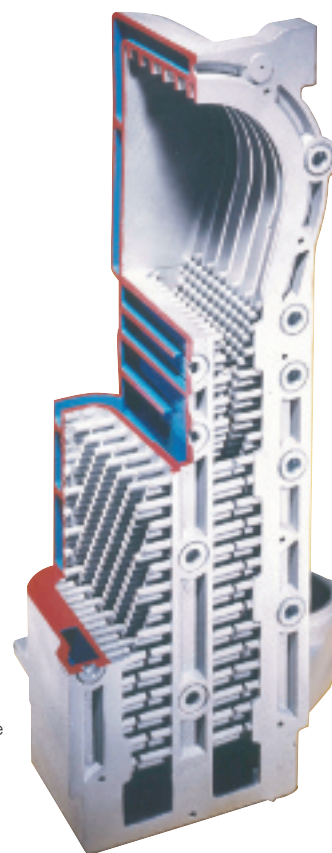

Modello presentato: DTG E 130-35 EcoNOxPlus

DESCRIZIONE DTG 130-... Eco.NOxPLUS

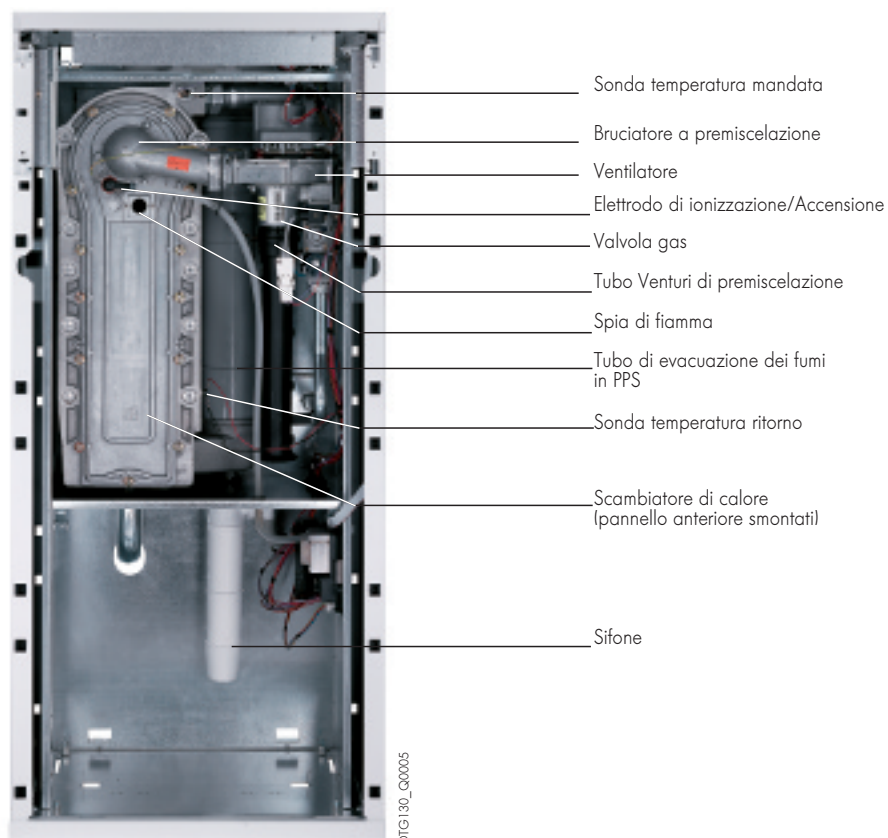

Modello presentato: DTG 130-115 EcoNOxPlus

CARATTERISTICHE TECNICHE DELLE CALDAIE

CARATTERISTICHE TECNICHE

Tipo di generatore
DTG (E) 130-...: riscaldamento
DTG (E) 1300-.../BA 150:
riscaldamento + acqua calda sanitaria
Tipo caldaia: condensazione

Bruciatore: modulante a premiscelazione
Energia utilizzata: gas metano o propano
Evacuazione prodotti di combustione:
canna fumaria o camera stagna

Temperatura minima di mandata: 20°C
Temperatura minima di ritorno: 20°C
Cod. "Certificato CE": CE 0063BS3826

Caratteristiche comuni caldaie

Caldaia tipo	DTG... EcoNOxPlus	E 130-35	130-35	130-45	130-65	130-90	130-115	
Potenza utile P _n (50/30°C)	kW	35	35	43	65	90	114	
Portata nominale (potenza al focolare)	kW	33,5	33,5	41,2	62	86	110,2	
Rendimento in % P _{ci} a carico... % e temp. acqua ... °C	100 % temp. media 70°C 30 % temp. ritorno 30°C	%	97,5	97,5	97,5	98,3	97,9	97,1
Portata nominale di acqua a P _n e Δt = 20 K	m ³ /h	1,41	1,41	1,72	2,62	3,60	4,60	
Perdite all'arresto a Δt = 30 K	W	127	127	127	125	131	131	
% Perdite attraverso le pareti/perdite totali all'arresto	%	64	64	64	64	66	66	
Potenza elettrica ausil. a P _n /P _{min} (senza circolatore)	W	55/25	55/25	55/25	88/31	136/33	213/39	
Potenza elettrica circolatore a P _n /P _{min}	W	46/7	-	-	-	-	-	
Potenza utile 50/30°C min./max	kW	8,9-35	8,9-35	8,9-43	13,3-65,0	15,8-89,5	18,4-114	
Potenza utile 80/60°C min./max	kW	8-32	8-32	8-40	12-61	14,1-84,2	16,6-107	
Portata massica dei fumi min./max.	kg/h	14/56	14/56	14/69	21/104	23/138	29/186	
Prevalenza residua al ventilatore	Pa	150	150	150	100	160	250	
Contenuto acqua	l	5,5	5,5	5,5	6,5	7,5	7,5	
Portata gas (15°C-1013 mbar)	metano propano	m ³ /h kg/h	3,54 2,6	3,54 2,6	4,36 3,2	6,56 4,82	9,1 6,68	11,66 8,56
Peso a vuoto	DTG (E) 130-... DTG (E) 1300-...	kg	100 192	88 180	88 -	94 -	109 -	110 -

Caratteristiche della produzione di acqua calda sanitaria

(DTG 1300-35 EcoNOxPlus/BA 150 è DTG E 1300-35 EcoNOx Plus/BA 150)

Caldaia tipo		DTG E 1300-35 EcoNOxPlus/BA 150	DTG 1300-35 EcoNOxPlus/BA 150
Capacità del bollitore a.c.s.	l	150	150
Potenza scambiata	kW	28,5	28,5
Portata specifica a Δt = 30 K secondo EN 625	l/min	25,5	25,5
Portata oraria a Δt = 35 K	l/h	700	700
Portata in 10 min a Δt = 30 K	l/10 min	255	255
Costante di raffreddamento	Wh/24 h.l.K	0,28	0,28
Perdite attraverso le pareti a.c.s. a Δt = 45 K	W	82	82
Potenza elettrica aus. in modalità a.c.s.	W	100	80

Prestazioni sanitarie a temperatura ambiente del locale a P_n: 20°C, temperatura acqua fredda sanitaria a P_n: 10°C, temperatura acqua calda primario: 80°C, temperatura di stoccaggio a.c.s.: 60°C

PANNELLO DI COMANDO DIEMATIC 3

Il pannello di comando DIEMATIC 3 è un pannello molto evoluto e comprende di serie una regolazione elettronica programmabile che modula la temperatura della caldaia, agendo sul bruciatore, in funzione della temperatura esterna ed eventualmente della temperatura ambiente, collegando un comando a distanza interattivo CDI 2 o un comando a distanza semplificato con sonda ambiente (disponibili come opzione - vedere pagina 7). Di serie, DIEMATIC 3 è in grado di far funzionare automaticamente un impianto di riscaldamento centralizzato con un circuito diretto senza valvola miscelatrice (che può essere configurato anche come circuito piscina). Il collegamento di una sonda di acqua calda sanitaria (fornita di serie con le DTG (E) 1300-35.../BA 150) consente di programmare e regolare un circuito a.c.s. tramite l'intervento del regolatore sulla valvola deviatrice o sulla pompa di carico. Il regolatore comprende peraltro una possibilità di protezione "antilegionella". L'aggiunta di una o due opzioni "scheda + sonda per un circuito miscelato" consente la regolazione di uno o due circuiti con una

valvola miscelatrice: si possono anche fornire come opzione un CDI 2 o un comando a distanza semplificato per circuito. È possibile eseguire il collegamento ad altri circuiti supplementari anche attraverso regolazioni DIEMATIC VM. DIEMATIC 3 garantisce inoltre la protezione antigelo dell'impianto e dell'ambiente in caso di assenza, che può essere programmata un anno prima per un periodo fino a 99 giorni. Inoltre, nel quadro di impianti più importanti, è possibile collegare in cascata da 2 a 10 caldaie con il pannello DIEMATIC 3: per fare ciò, è sufficiente collegarle tra loro tramite un cavo BUS; ognuna delle caldaie della cascata potrà essere dotata di 1 o 2 "scheda + sonda per 1 circuito miscelato".

Nota: la morsettiera di collegamento del pannello DIEMATIC 3 è dotata di un ingresso 0-10 V tramite il quale è possibile comandare la caldaia attraverso un sistema esterno che comprende un'uscita 0-10 V con temperatura impostata.

PANNELLO DI COMANDO DIEMATIC 3

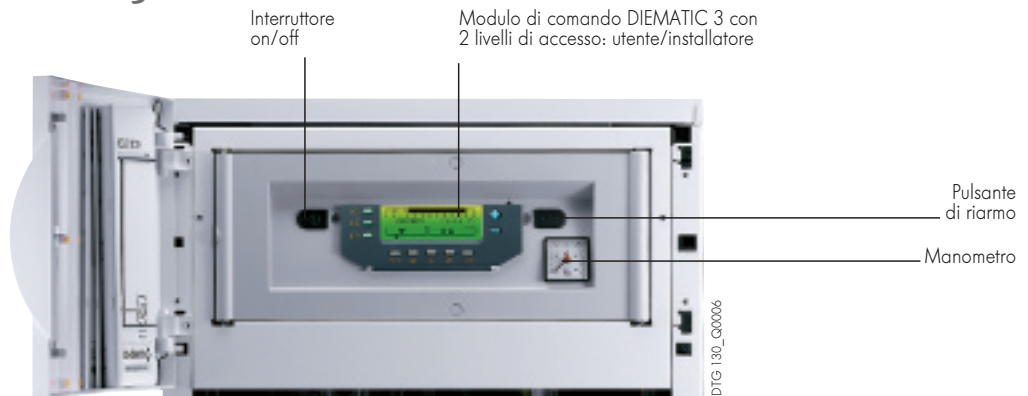

Modulo di comando DIEMATIC 3, sportello chiuso



Modulo di comando DIEMATIC 3, sportello aperto

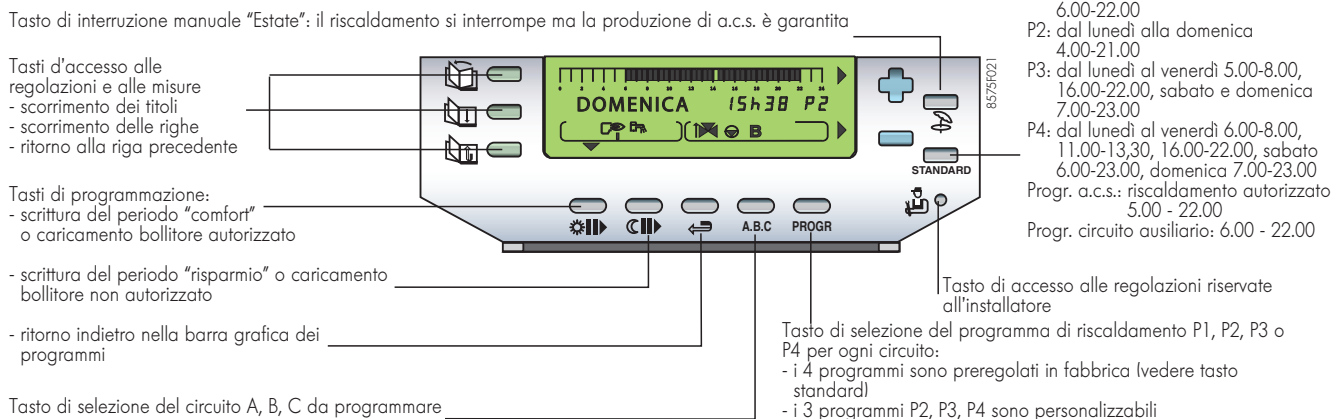

PANNELLO DI COMANDO DIEMATIC

OPZIONI DEL PANNELLO DI COMANDO DIEMATIC 3

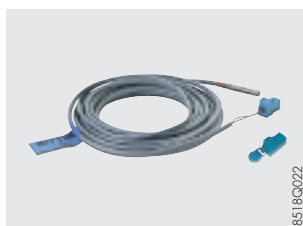

8518Q022

Sonda acqua calda sanitaria o sonda di mandata comune della cascata - Collo AD 212

Consente la regolazione con priorità della temperatura e la programmazione della produzione di a.c.s. È fornita di serie con le DTG (E) 1300-35.../ BA 150.

Funge anche da sonda di mandata comune della cascata in caso di impianto a cascata. Il connettore in dotazione consente la disattivazione della funzione Titan Active System® nel caso di collegamento a un bollitore a.c.s. con protezione anodo di magnesio.

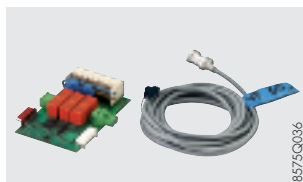

8575Q036

Scheda + sonda per 1 valvola miscelatrice - Collo FM 48

Consente di azionare una valvola miscelatrice a motore elettrotermica o elettromeccanica a due sensi di marcia. Il circuito miscelato, circolatore compreso, può essere programmato indipendentemente.

Nota:
DIEMATIC 3 può essere dotato di 1 o 2 opzioni Scheda + sonda per 1 valvola miscelatrice. In caso di impianto a cascata, ogni caldaia può essere dotata di 1 o 2 schede.



8575Q026

Comando a distanza interattivo CDI 2 - Collo FM 51

Comando a distanza interattivo "radio" CDR 2 (con radiotrasmettitore) - Collo FM 161

Modulo comando a distanza "radio" CDR 2 (senza trasmettitore) - Collo FM 162

Dalla stanza in cui sono installati, consentono di derogare tutte le istruzioni del pannello DIEMATIC 3.

Consentono l'autoadattabilità della curva di riscaldamento del circuito interessato (una CDI 2 o CDR 2 per circuito).

Nel caso della CDR 2, i dati vengono trasmessi mediante onde radio dal luogo di installazione fino al dispositivo emettitore / ricevitore collocato in prossimità della caldaia.



8575Q034

AD 241

Sonda esterna radio - Collo AD 241

Modulo radio caldaia (radio trasmettitore) - Collo AD 242

La sonda esterna "radio" è disponibile come opzione per gli impianti in cui l'installazione della sonda esterna con fili fornita con il pannello DIEMATIC 3 risulta essere troppo complessa.

Se si utilizza questa sonda:
- con un comando a distanza con fili (FM 51 o FM 52), è necessario ordinare anche il "modulo radio caldaia"
- con un comando a distanza radio (FM 161), già associato ad un "modulo caldaia radio" (AD 242) non è necessario ordinare un secondo modulo "radio".



8666Q172A

AD 242



8575Q037

Comando a distanza semplificato con sonda ambiente - Collo FM 52

Dalla stanza in cui è installato, consente di derogare:

- programma (comfort o risparmio permanente),
- temperatura ambiente impostata ($\pm 3,5^{\circ}\text{C}$) del pannello DIEMATIC 3.

Consente l'autoadattabilità della curva di riscaldamento del circuito interessato (1 CDS per circuito).



8227Q020

Cavo di collegamento BUS (lungo 12 m) - Collo AD 134

Consente di collegare 2 caldaie dotate del pannello DIEMATIC 3 nell'ambito di un impianto

a cascata, oppure di collegare una regolazione DIEMATIC VM.

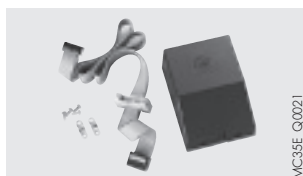

MC35E_Q0021

Scheda di segnalazione allarme/valvola gas esterna e valvola d'intercettazione - Collo GR 12

Questa scheda presenta un'uscita a contatto pulito che segnala un guasto del bruciatore e una seconda uscita che consente di comandare una valvola gas esterna.

Si monta nel pannello di comando della caldaia.



8801Q018

Sonda ad immersione con morsettiera e con pozzetto portasonde - Collo AD 218

Per regolazioni DIEMATIC 3. La sonda ad immersione NTC 147 è consegnata già montata con contenitore per il collegamento elettrico IP 54

e con un pozzetto portasonde $\varnothing 1/2''$, lunghezza utile 120 mm.

Sonda di mandata + pozzetto portasonda L 200 mm - Collo HC 206

OPZIONI CALDAIE

OPZIONI SPECIFICHE CALDAIA

HE 27



DTG130_Q0011

Kit di collegamento idraulico per DTG E 130-35 (equipaggiata) - Collo HE 27

Questo kit comprende:

- 1 rubinetto mandata riscaldamento Rp 1,
- 1 rubinetto ritorno riscaldamento Rp 1,
- 1 rubinetto gas Rp 3/4.

HC 139

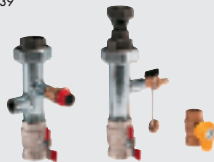

HC MC35E_Q0013

Kit di collegamento idraulico per DTG da 130-35 a 115 (non equipaggiate) - Collo HC 139

Questo kit comprende:

- 1 rubinetto mandata riscaldamento Rp 1 1/4 che include il rubinetto di riempimento e di scarico,
- 1 rubinetto ritorno riscaldamento Rp 1 1/4 con valvola di sicurezza 3 bar e diramazione per il collegamento del vaso di espansione,
- 1 rubinetto gas Rp 3/4.



MC35E_Q0012

Rubinetto gas 3/4" dritto - Collo HC 158



MCA_Q0034

Pompa di riscaldamento elettronica modulante in classe A per DTG 130-45 - Collo HC 142 (consegnata con 2 raccordi di collegamento)

Caratteristiche della pompa ALPHA 2 L 25-60 130

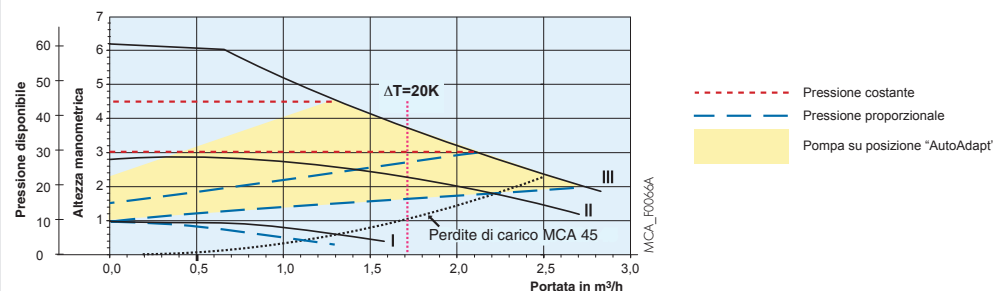

MC35E_Q0014

Pompa di riscaldamento a 3 velocità - DTG 130-45 - Collo HC 141

- DTG 130-65 - Collo HC 143

- DTG 130-90 e 130-115 - Collo HC 145

Caratteristiche della pompa UPS 25-60 130

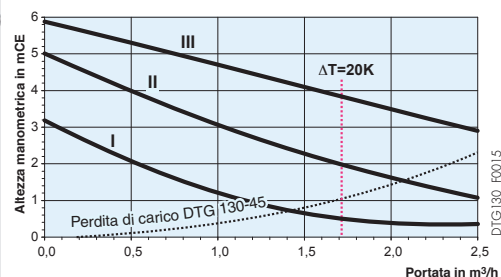

Caratteristiche della pompa UPS 25-70 130

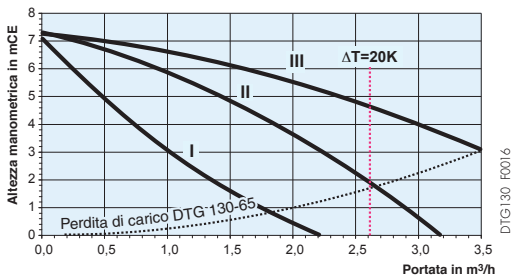

Caratteristiche della pompa UPS 25-80 130

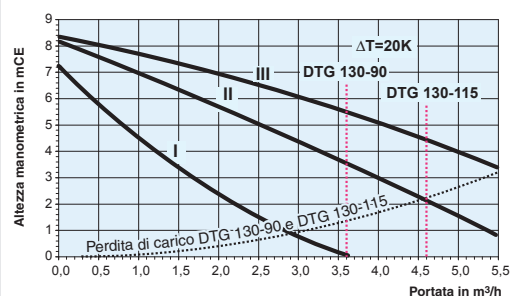

OPZIONI CALDAIE

OPZIONI SPECIFICHE CALDAIA (CONTINUA)



Pompa primaria per DTG 130-45, 65, 90 e 115 - Collo HC 147

Questa pompa può anche fungere da pompa a iniezione negli impianti a cascata

Caratteristiche pompa UPS 25-55 180

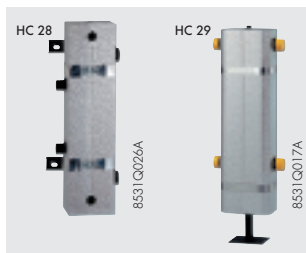
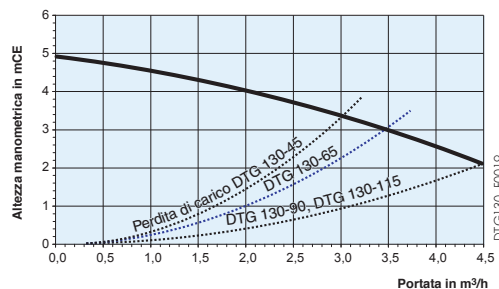

Compensatore idraulico HWPlus 70 o HW 200 - Collo HC 28 o HC 29

Per tutti gli impianti con 2 circuiti (1 circuito diretto e 1 circuito miscelato) o per gli impianti a cascata è fortemente consigliato l'utilizzo di un compensatore idraulico.

- fino a 70 kW: compensatore HWPlus 70
- fino a 200 kW: compensatore HW 200

Il compensatore idraulico HWPlus 70 è fornito con 1 sfiato manuale e 1 rubinetto di scarico. Può girare su se stesso per essere collegato a destra o a sinistra della caldaia. I compensatori HWPlus 70 e HW 200 sono forniti isolati e dotati di supporto di aggancio al muro (compensatore HWPlus 70) o di piedino di sostegno (HW 200).

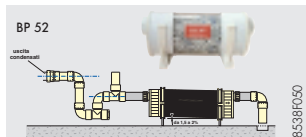

Sistema di neutralizzazione dei condensati senza pompa di regolazione - Collo BP 52

Stazione di neutralizzazione dei condensati con pompa di regolazione

Collo DU 13 (caldaie o cascata di caldaie fino a 120 kW)

Collo DU 14 (caldaie o cascata di caldaie da 120 a 350 kW)

Collo DU 15 (caldaie o cascata di caldaie oltre 350 kW)

I materiali utilizzati per i tubi di scolo dei condensati devono essere appropriati. In caso contrario, occorre neutralizzare i condensati.

Principio: i condensati acidi defluiscono attraverso un serbatoio pieno di granulati prima di essere inviati alla rete delle acque reflue.



Ricarica di granulati per la stazione di neutralizzazione (10 kg) - Rif. 94225601

È necessario effettuare un controllo annuale del sistema e in particolare dell'efficacia dei granulati

misurandone il pH. All'occorrenza, è necessario procedere alla sostituzione dei granulati.



Valvola intercettazione fumi Ø 100 mm - Collo HC 154

In caso di cascata in sovrappressione, l'installazione di una valvola d'intercettazione su ogni caldaia consente di evitare il ritorno dei prodotti della

combustione verso le caldaie allo spegnimento (collegamento tramite collo GR 12 - vedere pagina 7).

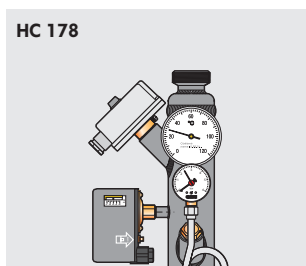

Kit tronchetto ISPEL per caldaia singola G 1 1/2" - Collo HC 178

Valvola di sicurezza 3/4" x 1", 3,5 bar ISPEL per tronchetto - Codice 001962000

Valvola intercettazione combustibile:

- VIC 1/2" per MCA 45/DTG 130-45 da 29 a 51 kW - Codice B96900031
- VIC 3/4" per MCA 65/DTG 130-65 da 47 a 93 kW - Codice B96900032
- VIC 1" per MCA 90-115/DTG 130-90-115 da 87 a 174 kW - Codice B96900033

Caratteristiche tecniche e costruttive tronchetto ISPEL (HC 178)

- Materiale corpo: acciaio verniciato
- Pressione massima corpo: 10 bar
- Campo di temperatura: 0-110 °C
- Fluidi d'impiego: acqua, soluzioni glicolate non pericolose escluse dal campo di applicazione della direttiva 67/548/CE
- Attacchi: 1 1/2" M a sede piana

- 1) Termostato ad immersione, di sicurezza con ripristino manuale, taratura 100°C (+0°C/ -6°C). Con guaina attacco 1/2". Omologato I.S.P.E.S.L. (D.M. 1.12.1975).
- 2) Termometro Ø 80 mm. Attacco posteriore 1/2". Con pozzetto. Classe di precisione: UNI 2. Conforme norme I.S.P.E.S.L.
- 3) Pressostato di sicurezza, a ripristino manuale. 250 V - 16 A. PN 15 bar. Attacco 1/4" femmina. Grado di protezione: IP44. Omologato I.S.P.E.S.L. (D.M. 1.12.1975).
- 4) Rubinetto manometro - campione I.S.P.E.S.L. A tre vie. P max d'esercizio: 15 bar. T max d'esercizio: 90 °C.
- 5) Riccio ammortizzatore. In rame. Cromato.
- 6) Manometro. Classe di precisione: UNI 2,5. Campo di temperatura: -20 °C/90 °C. P max d'esercizio: +25 % scala massima. Conformi norme I.S.P.E.S.L.
- 7) Pozzetto per valvola di intercettazione combustibile (serie 541).
- 8) Pozzetto di controllo I.S.P.E.S.L. Attacco 1/2". Predisposizione attacchi.
- 9) Valvola di sicurezza con attacco da 3/4" (opzionale).

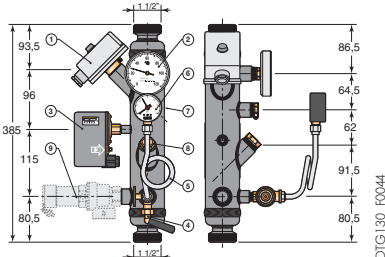

OPZIONI CALDAIE

OPZIONI SPECIFICHE PER LA PRODUZIONE DI ACQUA CALDA SANITARIA



Kit valvola deviatrice per DTG E 130-35 - Collo HE 25

Questo kit completamente integrabile all'interno della caldaia DTG E 130-35 consente il collegamento diretto di un bollitore di acqua calda

sanitaria indipendente su 2 rubinetti d'arresto collocati in basso sul retro della caldaia, in linea tra la mandata e il ritorno riscaldamento.



Kit di collegamento caldaia/bollitore BP/BL... - per DTG E 130-35 Eco.NOx Plus - Collo EA 124

- per DTG 130-35 Eco.NOx Plus - Collo EA 116
- per DTG 130-45 a 115 Eco.NOx Plus - Collo EA 121

Il kit di collegamento consente di collegare un bollitore indipendente di acqua calda sanitaria BP/BL..., a destra o a sinistra della caldaia.

Il collo EA 124 prevede la valvola deviatrice "riscaldamento/acs" da integrare nella caldaia, uno sfianto, una valvola, nonché le tubazioni e i pezzi

necessari per il collegamento idraulico caldaia/bollitore.

I colli EA 116 e EA 121 prevedono uno sfianto, una valvola, una pompa di carico, nonché le tubazioni e i pezzi necessari per il collegamento idraulico caldaia/bollitore.

La fornitura comprende inoltre croci di raccordo che consentono un degassaggio rapido dell'impianto e sono previste per ricevere i kit idraulici opzionali.

Attenzione: non dimenticarsi di ordinare la sonda a.c.s., collo AD 212.

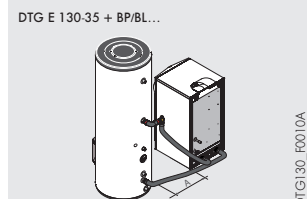

DTG130_Q0014

DTG130_I0010A



DTG130_Q0015



DTG130_Q0012

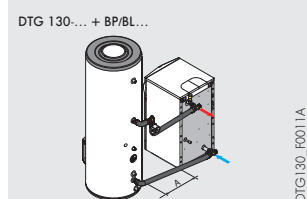

DTG130_I0011A

Caldaia \ Bollitore a.c.s.	DTG E 130-35 A (mm)		DTG 130-35 a 115 A (mm)	
	Collegamento a destra	Collegamento a sinistra	Collegamento a destra	Collegamento a sinistra
BP/BL...	500	200	400	200

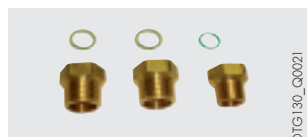

Kit raccordi G in R (1" e 3/4") - Collo BH 84

Questo kit comprende 2 raccordi G 1-R 1 e 1 raccordo G 3/4-R 3/4 con guarnizioni e consente

il passaggio di raccordi con guarnizione piatta e raccordi conici.

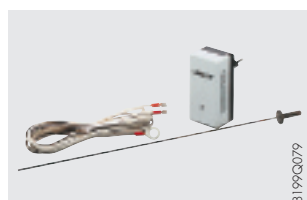

Anodo elettrico inerte "a corrente auto adattativa" - Collo AJ 38

L'anodo a corrente auto adattativa è costituito fondamentalmente da una barra di titanio con rivestimento in platino, alimentata elettricamente a bassa tensione. Il vantaggio rispetto a un anodo di magnesio classico è l'assenza di consumo di

materiale. Non è quindi necessario alcun controllo e la sua durata di vita è praticamente illimitata. L'anodo a corrente auto adattativa si monta nella flangia, al posto dell'anodo di magnesio.

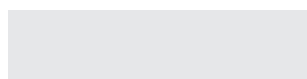

Kit conversione propano per DTG 130-115 - Collo HE 38

MODULI IDRAULICI PER DTG (E) 130/1300-35...





8575Q025

Dai diversi elementi presentati alla pagina seguente, è possibile costituire kit di collegamento idraulici completi, in funzione dell'impianto da realizzare.

Elenco dei colli necessari in funzione del tipo di impianto da realizzare:

⇒ per modelli **equipaggiati DTG E 130/1300-35 Eco.NOx Plus**

⇒ per modelli **non equipaggiati DTG 130/1300-35 EcoNOx Plus**

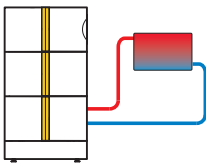
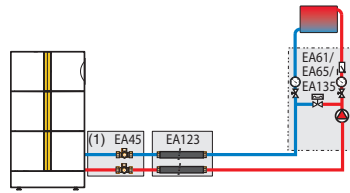
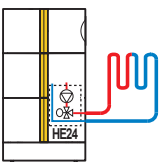
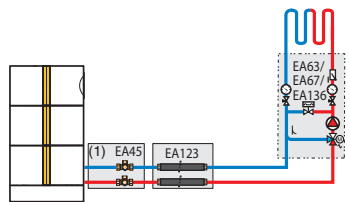
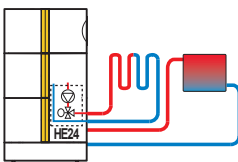
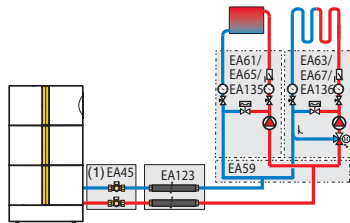
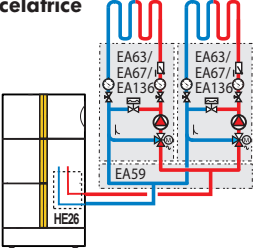
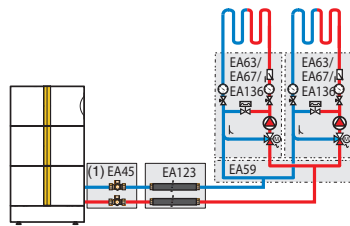
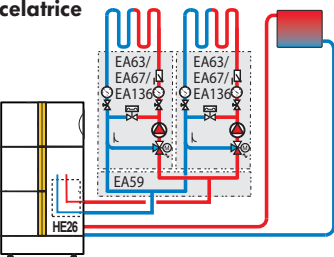
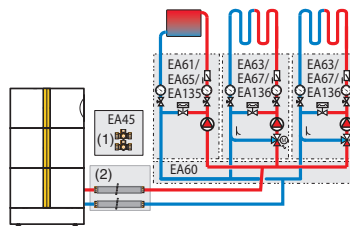
<p>Tipo di impianto da realizzare</p> 	<p>DTG E 130-35 Eco.NOx Plus DTG E 1300-35/BA 150</p>	<p>Tipo di impianto da realizzare</p> 	<p>DTG 130-35 Eco.NOx Plus DTG 1300-35 Eco.NOx Plus/ BA 150</p>
<p>1 circuito diretto</p> 	<p>-</p>	<p>1 circuito diretto</p> 	<p>EA 45 (1) + EA 123 + EA 61 o EA 65 o EA 135</p>
<p>1 circuito con valvola miscelatrice</p> 	<p>HE 24</p>	<p>1 circuito con valvola miscelatrice</p> 	<p>EA 45 (1) + EA 123 + EA 63 o EA 67 o EA 136</p>
<p>1 circuito diretto + 1 circuito con valvola miscelatrice</p> 	<p>HE 24</p>	<p>1 circuito diretto + 1 circuito con valvola miscelatrice</p> 	<p>EA 45 (1) + EA 123 + EA 59 + EA 61 o EA 65 o EA 135 + EA 63 o EA 67 o EA 136</p>
<p>2 circuiti, entrambi con valvola miscelatrice</p> 	<p>HE 26 + EA 59 + 2 x EA 63 o EA 67 (2)</p>	<p>2 circuiti, entrambi con valvola miscelatrice</p> 	<p>EA 45 (1) + EA 123 + EA 59 + 2 x EA 63 o EA 67 o EA 136</p>
<p>3 circuiti, di cui 2 con valvola miscelatrice</p> 	<p>HE 26 + EA 59 + 2 x EA 63 o EA 67 o EA 136 (2)</p>	<p>3 circuiti, di cui 2 con valvola miscelatrice</p> 	<p>EA 45 (1) + (2) + EA 60 + EA 61 o EA 63 o EA 135 + 2 x EA 63 o EA 67 o EA 136</p>

DTG130_F0006A

(1) Croci di collegamento necessarie unicamente per DTG 130-35 a 115 Eco.NOx Plus. Fornite di serie con i kit di collegamento caldaia/bollitore a.c.s.
(2) I collegamenti caldaia/collettore devono essere eseguiti dall'installatore.

MODULI IDRAULICI PER DTG (E)

DESCRIZIONE DEI DIVERSI COLLI

⇒ per DTG E 130-35 (solo modello **equipaggiato**)



Kit valvola a 3 vie interno (con motore) - Collo HE 24

Consente il collegamento di un circuito con valvola miscelatrice.

Questo kit si integra sotto la pannellatura della caldaia.

Caratteristiche della pompa di riscaldamento in dotazione con il kit valvola a 3 vie HE 24.

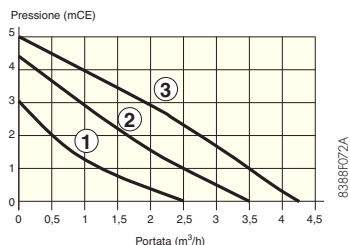

Kit di adattamento valvola a 3 vie esterno - Collo HE 26

Consente il collegamento di 2 circuiti con valvola miscelatrice all'esterno della caldaia.

⇒ per DTG 130-35 (solo modello **non equipaggiato**)

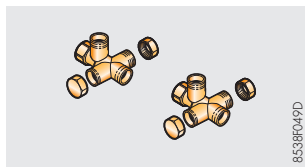

1 set di croci di collegamento - Collo EA 45

Le croci consentono il collegamento delle tubature di collegamento fra la caldaia e il bollitore, del kit di sicurezza (opzionale) e del vaso d'espansione.

Sono fornite di serie con i bollitori a.c.s. BA 150 delle DTG 1300.../BA 150 e anche con il kit di collegamento caldaia/bollitore (collo EA 116 ed EA 121).

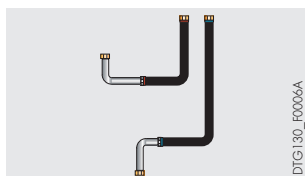

Tubature di collegamento caldaia/modulo - Collo EA 123

Utilizzabili per 1 kit idraulico costituito da 1 o 2 circuiti. Nel caso di 3 circuiti, le tubature di collegamento devono essere realizzate dall'installatore.

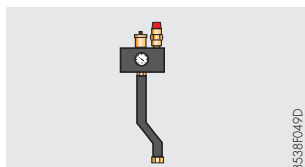

Kit di sicurezza idraulica - Collo EA 54

Prevede uno spurgo automatico, una valvola di sicurezza tarata a 3 bar e un manometro. Si monta sulla croce di collegamento superiore.

MODULI IDRAULICI PER DTG (E) 130/1300-35...

⇒ Colli **comuni** ai modelli **equipaggiati e non equipaggiati**

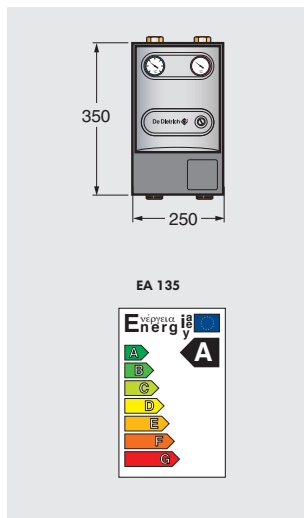

Modulo idraulico per 1 circuito diretto

- Collo EA 61 (con pompa a 3 velocità) o Collo EA 65 (con pompa elettronica) o collo EA 135 (con pompa in classe A)

Completamente montato, isolato e testato; dotato di una pompa, di una valvola differenziale (unicamente modulo con pompa a 3 velocità), di

termometri integrati nelle valvole di intercettazione e di un otturatore antiritorno integrato nella valvola di mandata.

Caratteristiche della pompa di riscaldamento in dotazione con i moduli idraulici:

⇒ EA 61

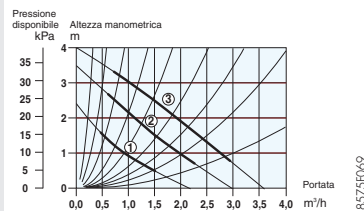

⇒ EA 65

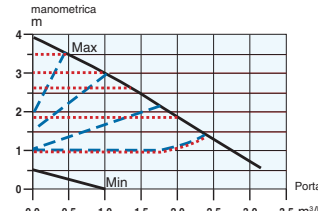

⇒ EA 135

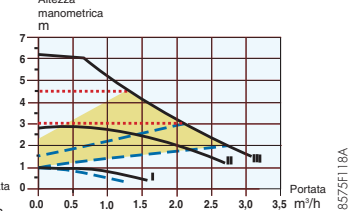

..... Pressione costante — Pressione proporzionale Pompa su posizione "AutoAdapt"

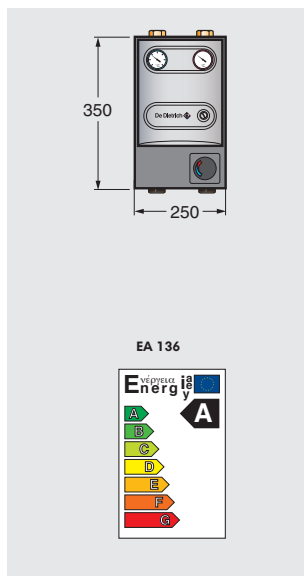

Modulo idraulico per 1 circuito con valvola miscelatrice

- Collo EA 63 (con pompa a 3 velocità) o Collo EA 67 (con pompa elettronica) o collo EA 136 (con pompa in classe A)

Completamente montato, isolato e testato; dotato di una pompa, di una valvola miscelatrice a 3 vie motorizzata, di una valvola differenziale (unicamente modulo con pompa a 3 velocità), di termometri integrati nelle valvole di intercettazione

e di un otturatore antiritorno integrato nella valvola di mandata.

Opzione: Opzione: kit di trasformazione valvola motorizzata in valvola manuale Collo EA 79.

Caratteristiche della pompa di riscaldamento in dotazione con i moduli idraulici:

⇒ EA 63

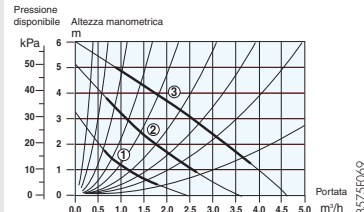

⇒ EA 67

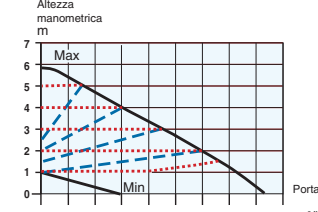

⇒ EA 136

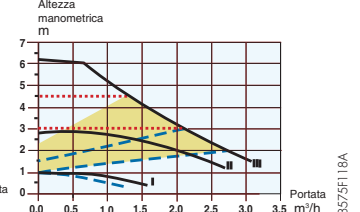

..... Pressione costante — Pressione proporzionale Pompa su posizione "AutoAdapt"

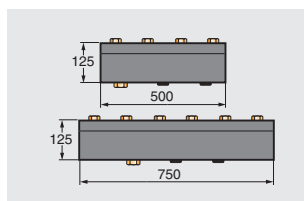

Collettore per 2 circuiti - Collo EA 59
Collettore per 3 circuiti - Collo EA 60

In caso di impianto con 2 o 3 circuiti.

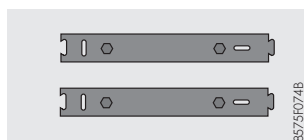

Set di 2 console murali per moduli idraulici - Collo EA 74

Queste console consentono di fissare al muro i moduli idraulici per circuito diretto o circuito con valvola. Nel caso di un impianto a 3 moduli, è

obbligatorio utilizzare questa serie di console per consentire all'installatore di realizzare il collegamento caldaia/modulo.

INFORMAZIONI UTILI PER L'INSTALLAZIONE

PRESCRIZIONI REGOLAMENTARI RELATIVE ALL'INSTALLAZIONE E ALLA MANUTENZIONE

L'installazione e la manutenzione dell'apparecchio, sia in un edificio residenziale sia in un edificio aperto al pubblico, devono essere eseguite da un professionista qualificato, conformemente al testo normativo delle regole d'arte in vigore ed in particolare come previsto prima dalla Legge n° 46/90 del 5/03/1990 poi dal Decreto Ministeriale n. 37 del 22/01/2008, successivi aggiornamenti e relativi Decreti di Attuazione.

- L'aerazione del locale, il condotto di evacuazione dei prodotti della combustione, il camino, devono essere realizzati nel rispetto delle normative in vigore. Occorre riferirsi al DM 12 aprile 1996, alle norme UNI 11071 e successivi aggiornamenti e alle norme europee EN 1443, EN 13384 e successivi aggiornamenti.



Al fine di evitare il deterioramento delle caldaie, è opportuno impedire che composti clorati e/o fluorati, sostanze particolarmente corrosive, contaminino l'aria di combustione.

Questi composti sono presenti, per esempio, nelle bombolette spray, nelle vernici, nei solventi, nei prodotti per la pulizia, nei detersivi, nei detergenti, nei collanti, nel sale antineve, ecc...

È pertanto opportuno:

- Evitare l'aspirazione dell'aria evacuata dai locali in cui si utilizzano i prodotti sopra descritti: negozi di parrucchieri, locali presse, locali industriali (solventi), locali in cui siano presenti macchinari refrigeranti (rischio di perdite di refrigeranti), ecc...
- Evitare di conservare prodotti simili in prossimità delle caldaie.

Vorremmo sottolineare che in caso di corrosione della caldaia e/o delle sue periferiche a causa di composti clorati e/o fluorati, la nostra garanzia contrattuale non può essere applicata.

COLLEGAMENTO GAS

Rispettare le prescrizioni e i regolamenti in vigore. In tutti i casi, è necessario posizionare un rubinetto di serraggio il più vicino possibile alla caldaia. Questo rubinetto è fornito nei kit di collegamento idraulico (opzioni). Occorre montare un filtro gas all'ingresso della caldaia.

I diametri delle tubature devono essere definiti in base alle specifiche in vigore.

Pressione di alimentazione:

- 20 mbar a gas metano H
- 37 mbar a propano.

Certificato di conformità

L'installatore è tenuto a redigere un certificato di conformità approvato dai ministri competenti in materia di progettazione e sicurezza degli impianti a gas.

COLLEGAMENTO ELETTRICO

Deve essere conforme alla norma in vigore

La caldaia deve essere alimentata da un circuito elettrico comprendente un interruttore onnipolare a distanza con apertura > 3 mm. Proteggere il collegamento alla rete con un fusibile da 6 A.

Nota:

- I cavi delle sonde devono essere separati dai circuiti 230 V di almeno 10 cm.
- Onde preservare le funzioni antigelo e sbloccaggio delle pompe, consigliamo di non spegnere la caldaia mediante l'interruttore generale di rete.

INFORMAZIONI UTILI PER L'INSTALLAZIONE

COLLEGAMENTO ARIA/FUMI

Per l'installazione dei condotti di collegamento aria/fumi e le norme relative, vedere il capitolato speciale "Fumisteria" di De Dietrich.

Per i dettagli delle diverse configurazioni, vedere il Catalogo Listino in corso: le configurazioni delle Innovens MC 35E a 115 sono applicabili per analogia alle Elidens DTG (E) da 130-35 a 115.

Classificazione

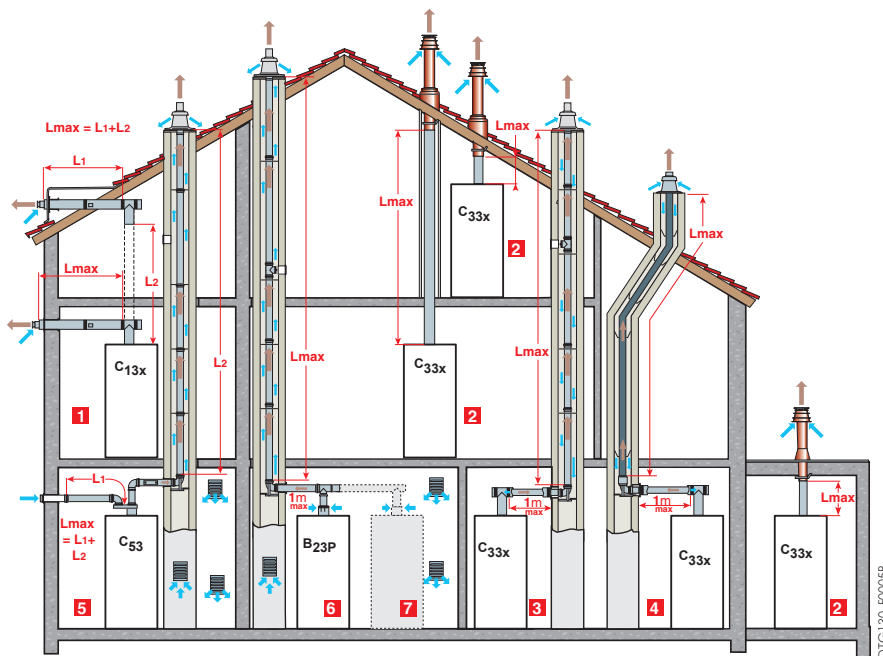

- 1 Configurazione C_{13x}:** Collegamento aria/fumi tramite condotti coassiali a un terminale orizzontale (detto camera stagna)
- 2 Configurazione C_{33x}:** Collegamento aria/fumi tramite condotti coassiali a un terminale verticale (in uscita dal tetto)
- 3 Configurazione C_{93x}:** Collegamento aria/fumi mediante condotti coassiali nel locale caldaia e monoparete nella canna fumaria (aria comburente controcorrente nella canna fumaria)
- 4 Configurazione C_{93x}:** Collegamento aria/fumi mediante condotti coassiali nel locale caldaia e monoparete "flex" nella canna fumaria (aria comburente controcorrente nella canna fumaria)
- 5 Configurazione C₅₃:** Collegamento aria e fumi separati tramite uno sdoppiatore e condotti monoparete (aria comburente presa all'esterno)
- 6 Configurazione B_{23P}:** Collegamento a una canna fumaria (aria comburente presa nel locale caldaia)
- 7 Configurazione B_{23P}:** per impianto a cascata

Tabella delle lunghezze massime consentite dei condotti aria/fumi in funzione del tipo di caldaia

Tipo di collegamento aria/fumi			Lunghezza massima dei condotti di collegamento in m				
			DTG (E) 130-35	DTG 130-45	DTG 130-65	DTG 130-90	DTG 130-115
Condotti coassiali collegati a un terminale orizzontale (Alluminio o PPS)	C _{13x}	Ø 80/125 mm	16	16	-	-	-
		Ø 100/150 mm o 110/150 mm	-	-	9	8	5,9
Condotti coassiali collegati a un terminale verticale (Alluminio o PPS)	C _{33x}	Ø 80/125 mm	14,5	14,5	-	-	-
		Ø 100/150 mm o 110/150 mm	-	-	11,5	10	9,4
Condotti - coassiali nel locale caldaia, - monoparete nella canna fumaria (aria comburente controcorrente) (PPS)	C _{93x}	Ø 80/125 mm	15	15	-	-	-
		Ø 80 mm	-	-	-	-	-
		Ø 80/125 mm Ø 100 mm	11,5	25	-	-	-
		Ø 110/150 mm Ø 110 mm	-	-	16	13,2	10
Condotti - coassiali nel locale caldaia, - "flex" nella canna fumaria (aria comburente controcorrente) (PPS)	C _{93x}	Ø 80/125 mm	12	12	-	-	-
		Ø 80 mm	-	-	-	-	-
		Ø 110/150 mm	-	-	16,5	13,5	9,4
		Ø 110 mm	-	-	-	-	-
Sdoppiatore e condotti aria/fumi separati monoparete (aria comburente presa all'esterno) (Alluminio)	C ₅₃	Ø 80/125 mm su 2x80 mm	20,5	20,5	-	-	-
		Ø 100/150 mm su 2x100 mm	-	-	23	17,5	16
Nella canna fumaria (rigido o flex) (aria comburente presa nel locale) (PPS)	B _{23P}	Ø 80 mm (rigido)	23,5	23,5	-	-	-
		Ø 80 mm (flex)	21	21	-	-	-
		Ø 110 mm (rigido)	-	-	40	40	40
		Ø 110 mm (flex)	-	-	29,5 (I)	24	17,5

(1) : l'altezza massima, aria comburente presa nel locale del gomito supporto all'uscita non deve superare 25 m per il PPS flessibile. Se sono previste lunghezze superiori, occorrerà aggiungere fascette di fissaggio ogni 25 m.

INFORMAZIONI UTILI PER L'INSTALLAZIONE

COLLEGAMENTI IDRAULICI

Importante: il principio su cui si basa una caldaia a condensazione consiste nel recuperare l'energia contenuta nel vapore acqueo dei gas di combustione (calore latente di vaporizzazione). Di conseguenza, per ottenere un rendimento stagionale annuale dell'ordine del 110%, è necessario dimensionare le superfici di riscaldamento in modo da ottenere temperature di ritorno basse, inferiori al punto di rugiada (per es. impianto a pavimento, radiatori a bassa temperatura, ecc...) e questo per tutta la durata del periodo di riscaldamento.

Le caldaie Elidens devono essere utilizzate solo in impianti di riscaldamento a circuito chiuso, precedentemente puliti allo scopo di eliminare i residui e depositi accumulatisi a causa dell'installazione dell'impianto. D'altro canto, è importante proteggere gli impianti di riscaldamento centralizzato contro eventuali rischi di corrosione, incrostazione e sviluppo di particelle microbiologiche: i prodotti utilizzati per il trattamento dell'acqua devono essere conformi alla normativa vigente.

Esigenze in materia di acqua di riscaldamento

- pH: da 6,5 a 9
- Contenuto di cloruro < 20 mg/l
- Conduttività < 500 μ S/cm a 25°C

Esempi di installazione

Gli esempi illustrati di seguito non possono coprire tutti i casi di installazione possibili. Hanno lo scopo di attirare l'attenzione sulle principali regole da rispettare. È rappresentato un certo numero di organi di controllo e di sicurezza (di cui alcuni già integrati di serie nelle caldaie), tuttavia, alla fine, spetta ai termotecnici, agli ingegneri, e agli uffici studi decidere quali organi di controllo e di sicurezza installare definitivamente nel locale caldaia, in funzione

Attenzione: i 3 schemi seguenti sono adatti solo per la DTG E 130-35...; per le DTG da 130-35 a 115 vedere le pagine successive (18 e 19)

Legenda

- | | | | |
|---|---|--|---|
| <p>1 Mandata riscaldamento</p> <p>2 Ritorno riscaldamento</p> <p>3 Valvola di sicurezza 3 bar</p> <p>4 Manometro</p> <p>7 Sfiato automatico</p> <p>8 Sfiato manuale</p> <p>9 Valvola di sezionamento</p> <p>10 Valvola miscelatrice a 3 vie</p> <p>11 Pompa riscaldamento elettronica</p> <p>11a Pompa riscaldamento elettronica per circuito diretto (da collegare su "Aux" del pannello DIEMATIC 3)</p> <p>11b Pompa riscaldamento per circuito con valvola miscelatrice (da collegare su "FM" della scheda complementare per valvola - collo FM 48)</p> <p>11d Pompa riscaldamento per circuito primario piscina (da collegare su "P" della scheda complementare per valvola - collo FM 48)</p> <p>13 Valvola di scarico</p> <p>16 Vaso d'espansione</p> <p>17 Rubinetto di scarico</p> <p>18 Riempimento circuito riscaldamento</p> | <p>21 Sonda esterna</p> <p>23 Sonda di temperatura mandata dopo valvola miscelatrice (fornita con la scheda "collo FM 48")</p> <p>24 Ingresso primario dello scambiatore del bollitore a.c.s.</p> <p>25 Uscita primario dello scambiatore del bollitore a.c.s.</p> <p>26 Pompa di carico</p> <p>27 Otturatore antiritorno</p> <p>28 Ingresso acqua fredda sanitaria</p> <p>29 Riduttore di pressione</p> <p>30 Gruppo di sicurezza tarato e piombato a 7 bar</p> <p>32 Pompa ricircolo sanitario (opzionale)</p> <p>33 Sonda di temperatura a.c.s.</p> <p>34 Pompa primario</p> <p>35 Compensatore idraulico (disponibile come opzione - vedi pag. 11)</p> <p>39 Pompa d'iniezione</p> <p>44 Termostato limitatore 65°C a riarmo manuale per impianto a pavimento</p> | <p>46 Valvola a 3 vie direzionale con motore d'inversione</p> <p>50 Disconnettore</p> <p>51 Rubinetto termostatico</p> <p>56 Ritorno condotto di ricircolo a.c.s.</p> <p>61 Termometro</p> <p>64 Circuito radiatori (per es. radiatori calore blando)</p> <p>65 Circuito a bassa temperatura (per es. impianto a pavimento)</p> <p>67 Rubinetto a testa manuale</p> <p>68 Sistema di neutralizzazione dei condensati (opzione)</p> <p>75 Pompa ad uso sanitario (da collegare su "S" della scheda complementare per valvola) - collo FM48</p> <p>79 Uscita primario scambiatore solare</p> <p>80 Entrata primario scambiatore solare</p> <p>81 Resistenza elettrica</p> <p>84 Rubinetto di arresto con otturatore antiritorno sbloccabile</p> <p>85 Pompa circuito solare (da collegare sulla regolazione solare)</p> <p>86 Regolazione di portata</p> | <p>87 Valvola di sicurezza tarata e piombata a 6 bar</p> <p>88 Vaso di espansione 18 l fornito</p> <p>89 Contenitore per fluido termoconduttore</p> <p>90 Quadrante antitermosifone (10 x Ø tubo)</p> <p>96 Contatore volumetrico</p> <p>97 Sonda ritorno collettori</p> <p>109 Miscelatore termostatico</p> <p>112a Sonda collettore</p> <p>112b Sonda bollitore solare</p> <p>114 Rubinetto di scarico circuito solare (Attenzione: propilenglicole)</p> <p>123 Sonda mandata cascata (da collegare su caldaia secondaria)</p> <p>126 Regolazione solare</p> <p>129 DUO-Tubi</p> <p>130 Degassatore a spurgo manuale (Airstop)</p> <p>132 Stazione solare completa con regolazione DIEMASOL</p> <p>(a) Comando a distanza: interattivo CDI 2 o semplificato</p> <p>(b) Orologio esterno</p> |
|---|---|--|---|

Scarico dei condensati

Deve essere collegata al sistema di evacuazione delle acque reflue. Si deve avere la possibilità di smontare il raccordo e di visionare il deflusso dei condensati. I collegamenti e i condotti devono essere realizzati in materiale anticorrosione. Come opzione è disponibile un sistema di neutralizzazione dei condensati. vedere pag. 9.

Caratteristiche della pompa elettronica in dotazione con le caldaie DTG E 130-35...

Altezza manometrica disponibile della pompa di riscaldamento di tipo ALPHA 2L 25-60 130

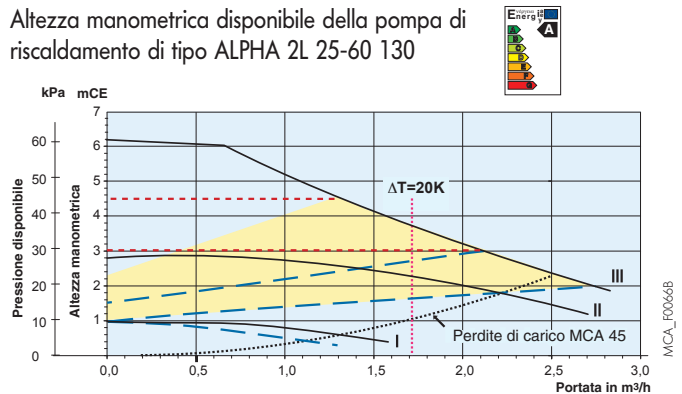

delle sue specificità. In ogni caso, è necessario conformarsi alle regole del mestiere e alle normative locali o nazionali in vigore. **Attenzione:** per il collegamento lato acqua calda sanitaria, se la tubatura di distribuzione è di rame, va posto tra l'uscita acqua calda del bollitore e questa tubatura un manicotto d'acciaio, di ghisa o di materiale isolante per evitare ogni fenomeno di corrosione a livello delle diramazioni.

INFORMAZIONI UTILI PER L'INSTALLAZIONE

Installazione di una DTG E 130-35 Eco.NOx Plus/BA 150 con 1 circuito diretto

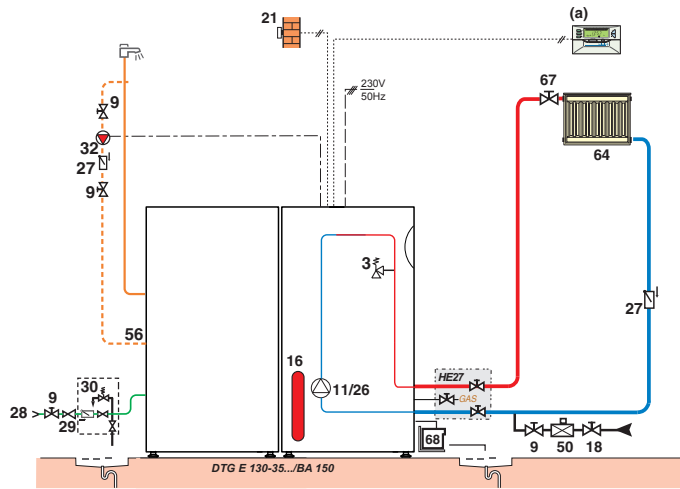

DTG130_F0012

Installazione di una DTG E 130-35 Eco.NOx Plus con 1 circuito diretto "radiatori" + 1 circuito con valvola miscelatrice + 1 bollitore di acqua calda sanitaria BP/BL...

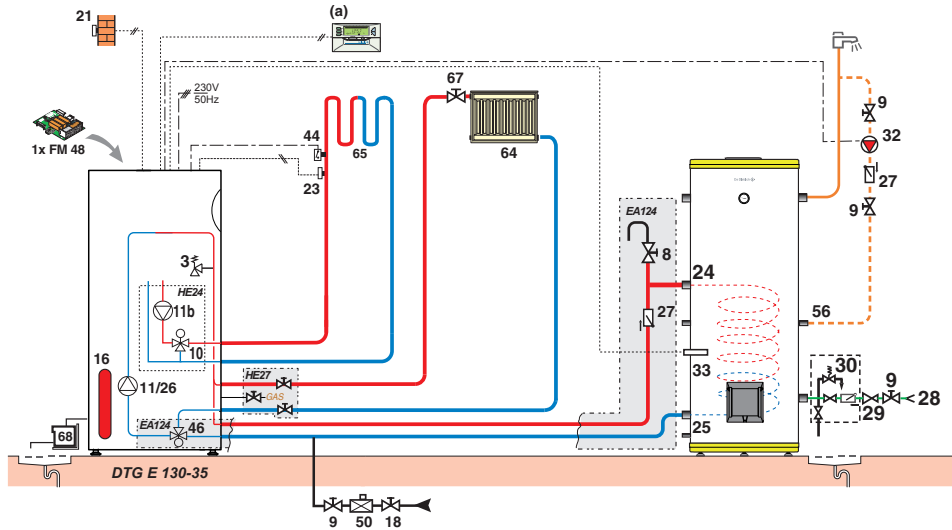

DTG130_F0009

Installazione di una DTG E 130-35 Eco.NOx Plus con 2 circuiti diretti di cui 1 con piscina + 1 circuito con valvola miscelatrice + 1 bollitore di acqua calda sanitaria BP/BL..., tutti dietro un compensatore idraulico

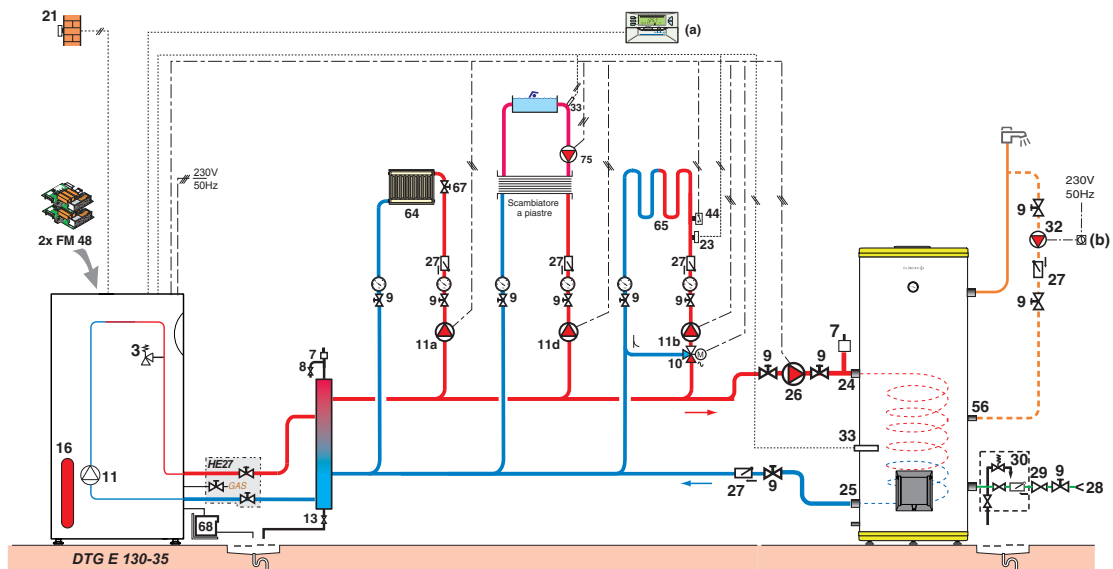

DTG130_F0013

Legenda: vedere pagina 16

INFORMAZIONI UTILI PER L'INSTALLAZIONE

Installazione di una DTG 130-35 Eco.NOx con 1 circuito diretto + 1 circuito con valvola miscelatrice + 1 bollitore di acqua calda sanitaria BP/BL...

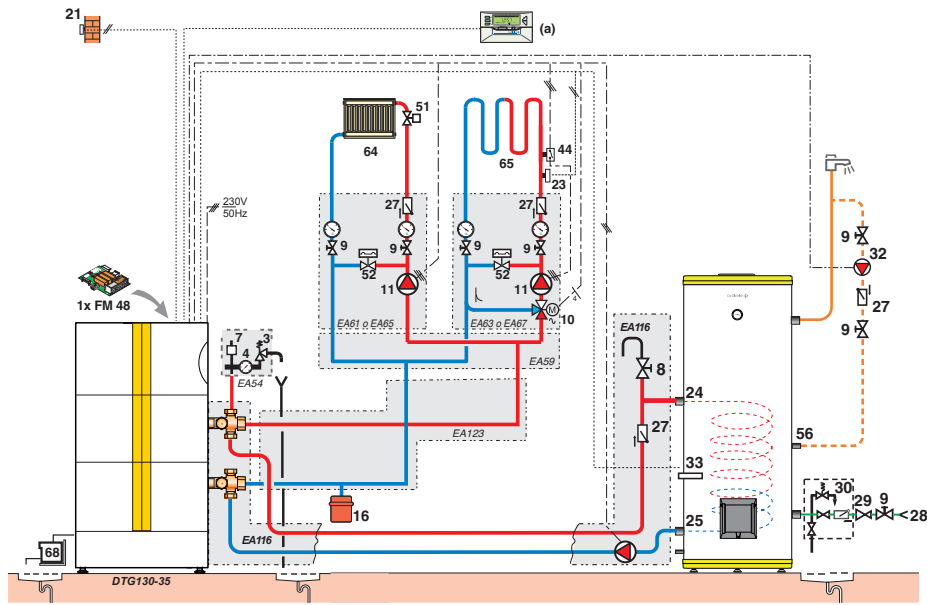

DTG130_F0022

Installazione di una DTG 130-65 Eco.NOx Plus con 1 circuito diretto + 2 circuiti con valvola miscelatrice + 1 bollitore di acqua calda sanitaria BP/BL..., tutti dietro un compensatore idraulico

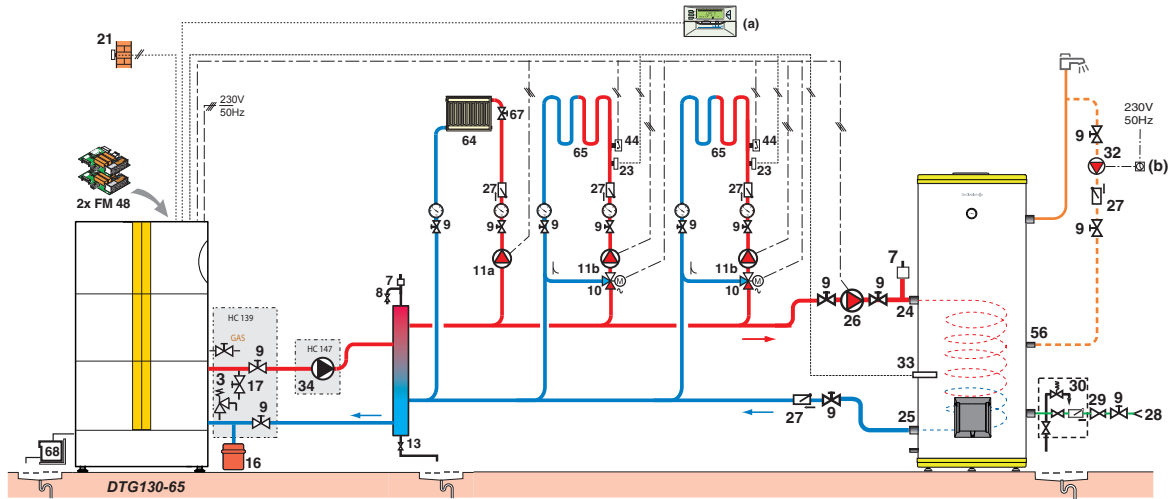

DTG130_F0021A

Installazione di una DTG 130-45 Eco.NoX con 1 circuito radiatori + 1 circuito con valvola miscelatrice + 1 sistema solare DIETRISOL TRIO per la produzione di acqua calda sanitaria, tutti dietro un compensatore idraulico

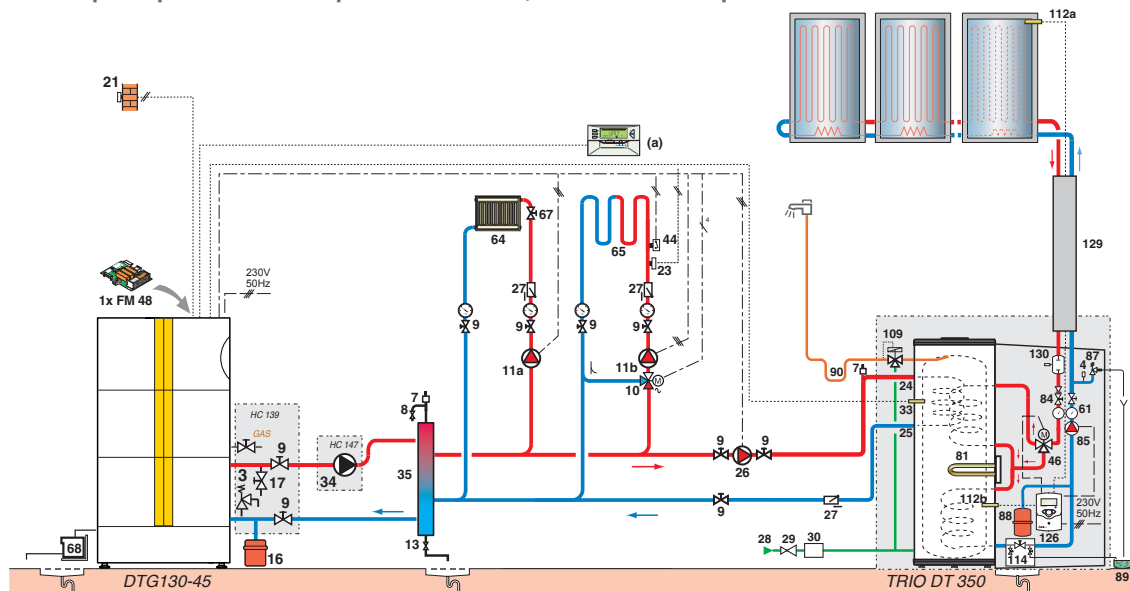

DTG130_F0020

INFORMAZIONI UTILI PER L'INSTALLAZIONE

Installazione di una DTG 130-65 Eco.NoX Plus con 2 circuiti con valvola miscelatrice + 1 sistema solare DIETRISOL DUO/2 da 500 l per la produzione di acqua calda sanitaria, tutti dietro un compensatore idraulico

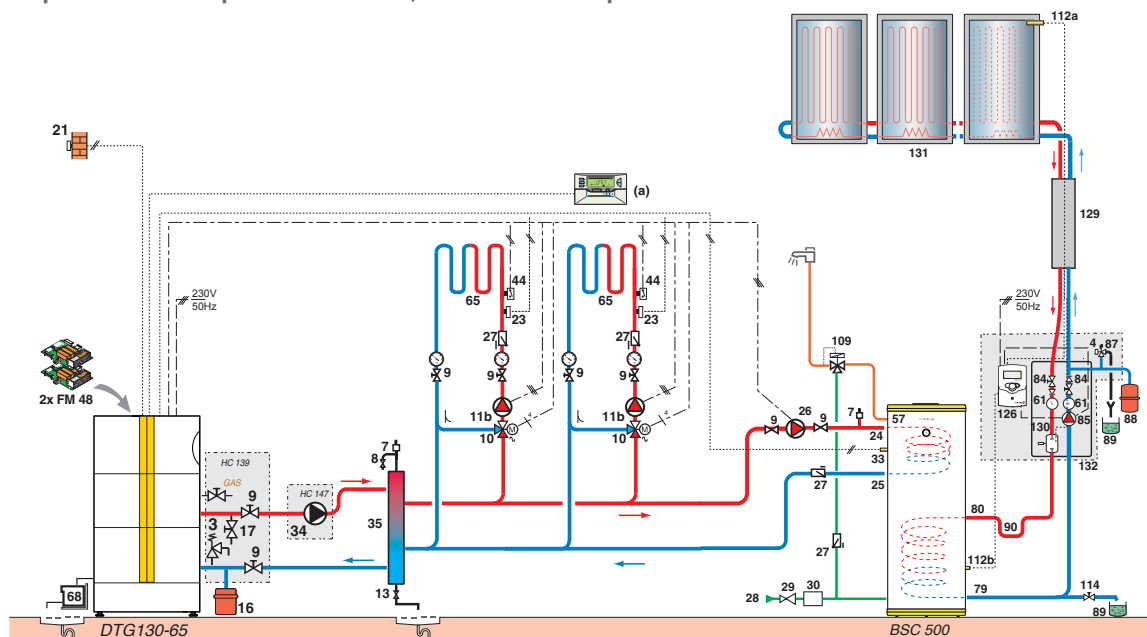

DTG 130_F0023

Installazione a cascata di 2 caldaie DTG 130-115 con 4 circuiti con valvola miscelatrice e 1 bollitore di acqua calda sanitaria di tipo BP/BL...

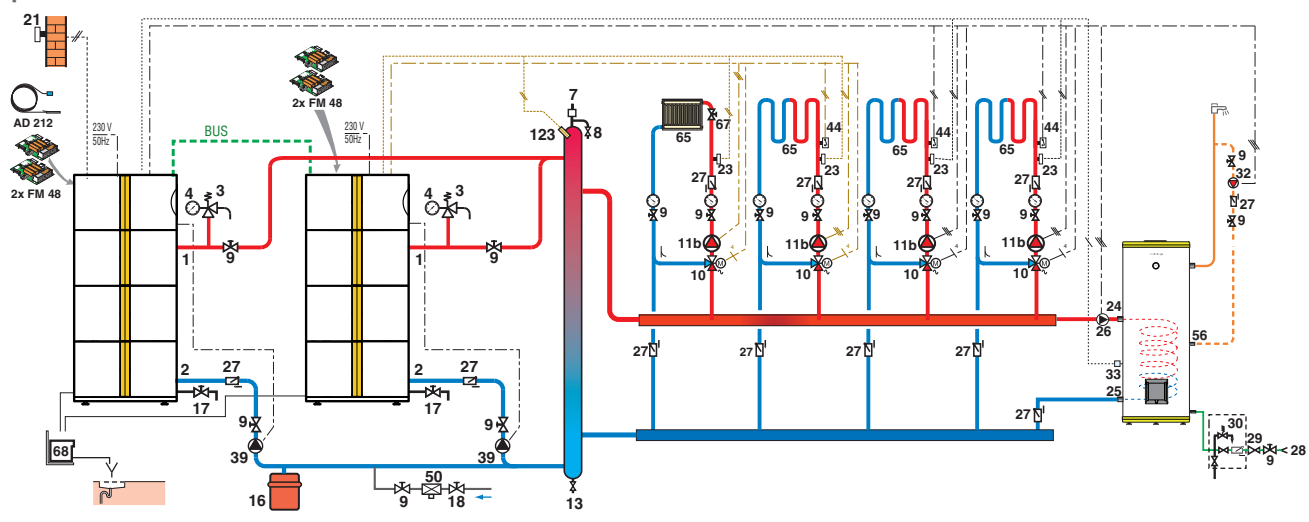

DTG 130_F0007

TESTO CAPITOLATO

DTG 130 - 35 A 115 E DTG E 130-35 Eco.NoX PLUS

CALDAIA GAS A CONDENSAZIONE

Marchio: De Dietrich
Modello: DTG - 130- ____ Eco.NoX Plus
Potenza utile di riscaldamento a 50/30°C: ____ kW
Potenza al focolare: ____ kW
Portata nominale: ____ m³/h
Gas utilizzato: Metano, propano
Pressione gas: ____ mbar
Portata gas: ____ m³/h
Prevalenza residua al ventilatore: ____ Pa

Pressione d'esercizio: 4 bar
Contenuto acqua: ____ litri
Temperatura massima: 110°C
Ingombro: ____ (L) x ____ (l) x ____ (p) mm
Immissione gas: ____
Ø Condotto dei fumi: ____ / ____ mm
Ø Mandata/ritorno: R ____
Peso di spedizione: ____ kg

DESCRIZIONE

- Conforme ai requisiti delle direttive europee
- Certificazioni: B_{23p}, C_{13x}, C_{33x}, C_{53x}, C_{63x}, C_{83x}, C_{93x}
- Elevatissimo rendimento annuale fino al 110 % sul Pci, ****CE
- Scambiatore di calore compatto monoblocco in lega di alluminio/silicio a superficie di scambio estesa e a ridotta perdita di carico, accessibile anteriormente per facilitarne la manutenzione
- Bruciatore a premiscelazione in inox in fibre metalliche intrecciate, con possibilità di modulare dal 18 al 100 % della potenza, con silenziatore sull'aspirazione dell'aria
- Possibilità di adattare la potenza massima alle necessità dell'impianto
- Combustione particolarmente pulita con emissioni di inquinanti NO_x < ____ mg/kWh e CO < ____ mg/kWh
- Accensione e monitoraggio della fiamma mediante elettrodo di ionizzazione
- Sonda per temperatura fumi
- Vasca di recupero dei condensati integrata e dotata di sifone
- Regolazione Diematic 3 in funzione della temperatura esterna che consente di gestire un circuito diretto, una produzione di ACS e in opzione 2 circuiti miscelati.
- Cascate fino a 10 caldaie
- Foro per il trasporto per maniglia di movimentazione
- Vaso d'espansione 14 litri, pompa di riscaldamento modulante, sfiato e valvola di sicurezza su modello equipaggiato (DTG E 130 - 35)

Opzioni caldaia

- Kit rubinetteria di collegamento
- Kit valvola a tre vie con motore integrabile sotto la pannellatura su modello equipaggiato (DTG E 130 - 35)
- Valvola deviatrice riscaldamento/acqua sanitaria integrabile su modello equipaggiato
- Pompa primaria per DTG 130-45/65/90/115

- Pompa di riscaldamento elettronica modulante in classe A per DTG 130-45
- Pompa di riscaldamento a 3 velocità DTG 130-45/65/ 90/115
- Compensatore idraulico HW PLUS 70
- Compensatore idraulico HW 200
- Stazione di neutralizzazione dei condensati senza pompa di sollevamento
- Supporto per stazione di neutralizzazione
- Ricarica di granulati (2 kg) per stazione
- Stazione di neutralizzazione di condensati con pompa di sollevamento (cald. fino a 120 kW)
- Ricarica di granulati (10 kg) per stazione
- Rubinetto gas 3/4" diritto

Opzioni regolazione

- Sonda esterna radio
- Modulo radio caldaia (radio trasmettitore)
- Scheda di segnalazione allarme/valvola gas esterna e valvola d'intercettazione
- Regolazione Diematic VM
- Comando a distanza con fili o radio CDI 2
- Comando a distanza semplificato con sonda ambiente
- Scheda + sonda per valvola miscelatrice
- Cavo di collegamento BUS Diematic (12 m) per cascata
- Sonda per bollitore tampone

Opzioni ACS

- Bollitore 150 litri (BA 150) nell'estetica della caldaia (DTG (E) 130-35)
- Kit di collegamento caldaia DTG (E) 130-35 con bollitore BA 150
- Bollitori indipendenti e bollitori solari
- Kit di collegamento caldaia bollitore da 150 a 300 litri

DE DIETRICH THERMIQUE

S.A.S. con capitale sociale di 22.487.610 €
57, rue de la Gare - F - 67580 Mertzwiller
Tel. + 33 3 88 80 27 00 - Fax + 33 3 88 80 27 99
www.dedietrich-riscaldamento.it



DUEDI S.r.l.

Distributore Ufficiale Esclusivo De Dietrich-Thermique Italia
Via Passatore, 12 - 12010 San Defendente di Cervasca - CUNEO
Tel. +39 0171 857170 - Fax +39 0171 687875
info@duediclima.it - www.duediclima.it

De Dietrich